

AY-SERIE



VERDASOL
UW PARTNER IN VERDUURZAMING

AUTHORIZED DISTRIBUTOR



ALKLIMA
KLIMAATOPLOSSINGEN

**MITSUBISHI
ELECTRIC**
WARMTEPOMPEN & AIRCONDITIONERS

/ AY-serie specificaties

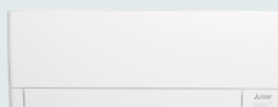

MSZ-AY25-50 VGK



MUZ-AY25-42



MUZ-AY50



Bediening

	WSH-AY25 VGK	WSH-AY35 VGK	WSH-AY42 VGK	WSH-AY50 VGK
Binnen-unit	MSZ-AY25	MSZ-AY35	MSZ-AY42	MSZ-AY50
Buiten-unit	MUZ-AY25	MUZ-AY35	MUZ-AY42	MUZ-AY50

Vermogen en prestaties

Koelcapaciteit	kW	0,9-3,4	1,1-3,8	0,9-4,5	1,4-5,4
S.E.E.R. Koelen		8,7	8,7	7,9	7,5
Jaarlijks energiegebruik in koelbedrijf *	kWh	100	141	186	232
Energie label koelen		A+++	A+++	A++	A++
Verwarmingcapaciteit	kW	1,0-4,1	1,3-4,6	1,3-6,0	1,4-7,3
Verwarmingcapaciteit bij -10°C	kW	2,4	2,9	3,8	4,2
S.C.O.P. Verwarmen		4,8	4,7	4,7	4,7
Jaarlijks energiegebr. In verw.bedrijf *	kWh	697	863	1131	1248
Energie label verwarmen		A++	A++	A++	A++

Elektrische gegevens

Voeding	V/fase/Hz	230/1/50	230/1/50	230/1/50	230/1/50
Opgenomen verm. set (koelen/verwarmen)	kWe	0,60/0,78	0,99/1,03	1,30/1,39	1,54/1,47
Nominale stroomsterkte (binnen/buiten)	A	0,26/3,6	0,26/4,7	0,32/6,6	0,32/7,0
Afzekerwaarde	A	10	10	10	16
Bekabeling tussen binnen- en buiten-unit	mm ²	4x1,5	4x1,5	4x1,5	4x1,5
Voedingskabel naar binnen- of buiten-unit		Buiten	Buiten	Buiten	Buiten

Overige gegevens

Koudemiddel		R32	R32	R32	R32
Nominale koudemiddelvulling	kg	0,55	0,55	0,70	1,00
Voorgevuld tot x m leidinglengte	m	7	7	7	7
Extra vulling per meter leidinglengte	g/m	20	20	20	20
Koelleiding diameters	inch	1/4"-3/8"	1/4"-3/8"	1/4"-3/8"	1/4"-3/8"
Max. leidinglengte	m	20	20	20	20
Max. hoogteverschil	m	12	12	12	12
Voorzien van Cleaning Free Technology		Ja	Ja	Ja	Ja
Voorz. van winterreg. (koelen bij lage temp.)		Nee (-10)	Nee (-10)	Nee (-10)	Nee (-10)

Type binnen-unit

	MSZ-AY25 VGK	MSZ-AY35 VGK	MSZ-AY42 VGK	MSZ-AY50 VGK	
Luchtvolume koelen (laag/hoog)	m ³ /h	216/630	216/666	270/630	312/702
Geluidsdruk niveau koelen (laag/hoog)	dB(A)	18/42	18/42	21/42	28/44
Gewicht	kg	10,5	10,5	10,5	10,5
Afmeting (HxBxD)	mm	299x798x245	299x798x245	299x798x245	299x798x245
Condensaansluiting	mm	16	16	16	16

Type buiten-unit

	MUZ-AY25 VG	MUZ-AY35 VG	MUZ-AY42 VG	MUZ-AY50 VG	
Luchtvolume	m ³ /h	1932	1932	1920	2430
Geluidsdruk niveau buiten-unit koelen **	dB(A)	47	49	50	52
Gewicht	kg	27	28,5	34	40,5
Afmeting (HxBxD)	mm	550x800x285	550x800x285	550x800x285	714x800x285

* Verbruik is gebaseerd op testresultaten. Het werkelijke verbruik is afhankelijk van gebruik en weersomstandigheden ** Gemeten op 1 meter van de unit in het vrijveld condities.

VERFIJND EN INGETOGEN ONTWERP



Ingetogen en verfijnd

Ontwerp

Het ingetogen ontwerp past in elke ruimte. De subtiële, verfijnde textuur heeft een zachte, elegante uitstraling.



Stil

18 dB/nachtmodus

Het geluid van de airconditioner is zo laag dat het amper opvalt.

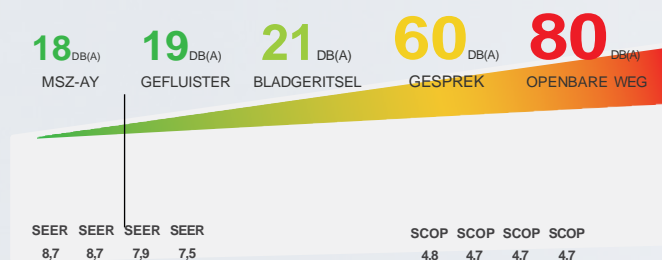

Energiebesparend

Hoge energie-efficiëntie

De energiezuinige airconditioner is vriendelijk voor milieu en portemonnee.

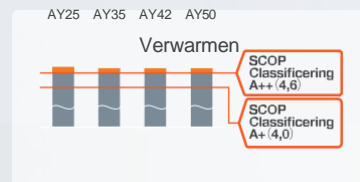
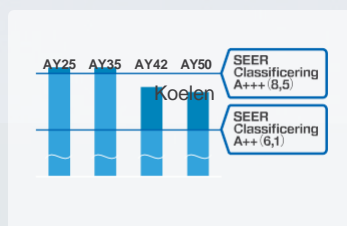

*Voor model AY 25/35 met single-aansluiting

UITZONDERLIJK SCHONE PRESTATIES



/ V-blokkeerfilter

Het V-blokkeerfilter met antiviruswerking voorkomt voor 99% vastzittende virussen en andere schadelijke stoffen zoals bacteriën, schimmel en allergenen. Het elektrostatische filter van twee lagen niet-geweven stof kan effectief kleine deeltjes uit de lucht halen en verwijderen uit de ruimte.

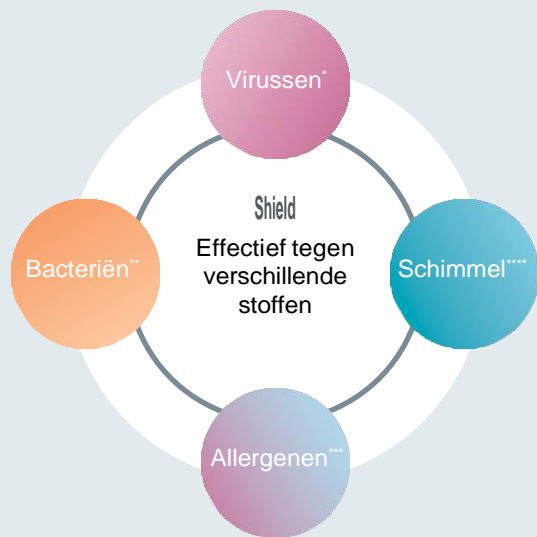

* Testmethode voor virussen: JIS L 1922, geteste organisatie: Guangdong Detection Center of Microbiology, testrapport nr. 2020FM30156R02D, testresultaat: 99,9% geneutraliseerd in 24 uur in een testcontainer.

** Testmethode voor bacteriën: JIS L 1902, geteste organisatie: Boken Quality Evaluation Institute, testrapport nr. 29020006998-1, testresultaat: 99,9% geneutraliseerd in 18 uur in een petrischaal.

*** Testmethode voor schimmels: JIS Z 2911, geteste organisatie: Boken Quality Evaluation Institute, testrapport nr. 29020006906-1, testresultaat: geen schimmelgroei geconstateerd.

**** Testmethode voor allergenen: ELISA, geteste organisatie: Daiwa Chemical Industries Co., Ltd, testrapport nr. 2021B267, testresultaat: 96,3% geneutraliseerd in 24 uur.

De luchtzuiveringstechnologie van Mitsubishi Electric zorgt voor een schone en veilige luchtkwaliteit.



/ Dual Barrier Coating

De Dual Barrier-coating van Mitsubishi Electric voorkomt dat stof en vet zich ophopen aan de binnenkant van de binnen-unit, waardoor de airconditioner schoon blijft. Hydrofiel materiaal voorkomt olievlekken en hydrofoob materiaal voorkomt stofnesten.

De invloed* van stof en vet met en zonder Dual Barrier-coating.



*Invloed na 10 jaar.

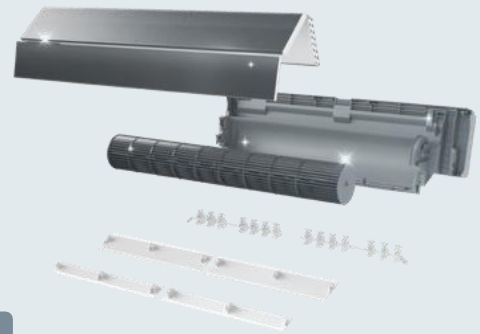

SIAA
Antischimmelvorming
JP0512075X0001C (Ventilator, luchtkanaal)

/ Zelfreinigingsmodus

Wanneer de zelfreinigingsmodus actief is, wordt de ventilator gestart na de koel-/droogmodus. Dat zorgt ervoor dat de binnen-unit droog blijft om schimmel en luchtjes te voorkomen. Je kunt genieten van de schone lucht zonder dat je het apparaat regelmatig zelf hoeft schoon te maken.



Hoge luchtvochtigheid in de unit kan leiden tot schimmelgroei en luchtjes.



Door de werking van de luchtstroom wordt myceliumgroei onderdrukt.



De binnenkant van de unit blijft schoon.

STILLE PRESTATIES



Zorgt voor een stille en comfortabele ruimte.



Geruisloos bij 18 dB

/ 18 dB zacht

Super stil

Een rustige, ontspannende ruimte is binnen bereik. Het bedrijfsgeluid is 18 dB (25/35-klasse). Dat is zo zacht dat je zou kunnen vergeten dat de airconditioner aanstaat.

/ Nachtmodus

Wanneer je de nachtmodus activeert met de draadloze afstandsbediening, schakelt de airconditioner naar de volgende instellingen:

- Het bedrijfsindicatielampje wordt gedimd.
- De pieptonen worden uitgeschakeld.
- Het geluidsniveau in bedrijf buiten wordt 3 dB lager dan de geclassificeerde specificatie voor het geluidsniveau in bedrijf.



Geen bevestigingstoon

Lampje gaat uit



Het geluidsniveau in bedrijf buiten wordt 3 dB lager

/ Groter bereik voor verwarmen

De technologie van Mitsubishi Electric zorgt ervoor dat de unit zelfs blijft werken bij een buitentemperatuur lager dan -20°C.

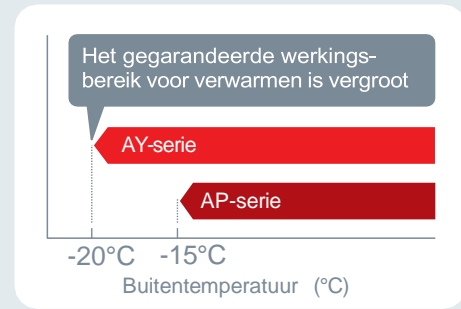

/ Achterplaat met gat

Via het standaardgat in het midden van de achterplaat kan de leiding eenvoudig achterlangs worden geleid. De rand van het gat is versterkt.

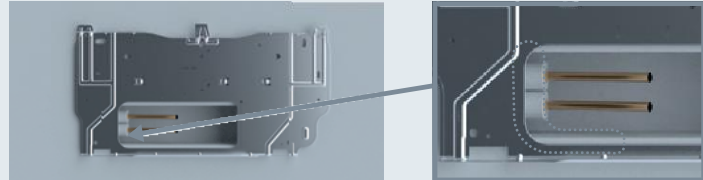

De rand van het gat is versterkt.

/ Afstandshouder

Een onderdeel van het verpakkingsmateriaal kan worden gebruikt als afstandshouder om de binnen-unit van de plaat te houden tijdens het leidingwerk aan de linkerkant. Daardoor blijft het apparaat stabiel tijdens de installatie.



/ Ingebouwde wifi- en app-bediening

De binnen-unit is voorzien van een wifi-interface die toegang geeft tot de app MELCloud. Met die app kun je jouw airconditioner eenvoudig bedienen op uw smartphone, tablets en pc.

Belangrijkste bedienings- en controlefuncties

- + Aan/uit
- + Bedrijfsomstandigheden controleren en instellen
- + Melding van weersomstandigheden op huidige locatie
- + Weektimer instellen
- + Controle stroomverbruik
- + Luchtzuivering aan/uit



/ Functies van de afstandsbediening

Het scherm van de afstandsbediening is voorzien van led-achtergrondverlichting. Op het heldere scherm kun je zelfs in het donker makkelijk de instelling bekijken. Je kunt de wifi-adaptor eenvoudig met één druk op de afstandsbediening verbinden met de binnenunit en de router.

